

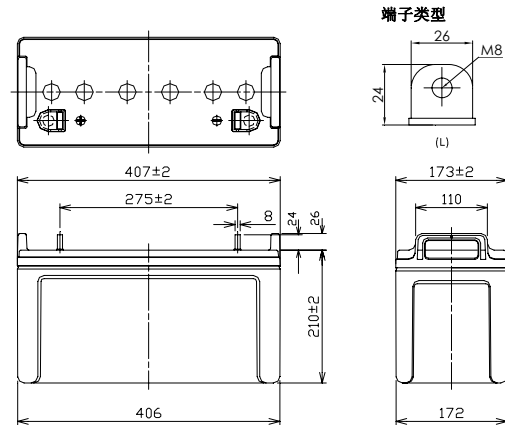

※商标印刷(包括循环标记)可能在事先不通知的情况下作出变更。

■电池外型尺寸(mm)



本品的灰色外壳采用的是符合UL94V-0标准的ABS树脂

■电池标准

标称电压	12V	
标称容量(20小时率)	120Ah	
外观尺寸	长	407 mm
	宽	173 mm
	高	210 mm
	总高	236 mm
质量	约 34.5 kg	
端子	M8 L型	

■电池特性

容量 (25℃)	20小时率	120Ah
	10小时率	109Ah
	3小时率	93Ah
	1小时率	85Ah
内阻 (25℃)	完全充电	5 mΩ
不同温度下的 放电容量 (20小时率)	40℃	102%
	25℃	100%
	0℃	85%
	-15℃	65%
自放电后 剩余容量 (25℃)	3个月后	91%
	6个月后	82%
	12个月后	64%

■不同放电电流下的放电时间

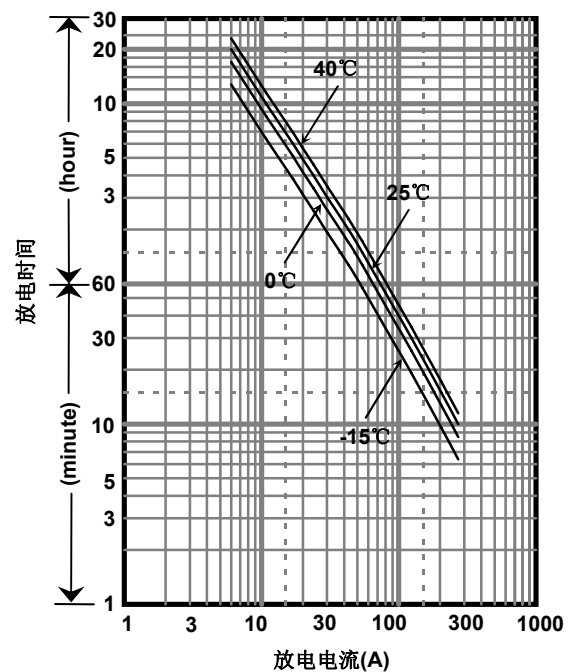

■定功率放电表(25℃)

(瓦特/电池)

终止电压V	5min	10min	15min	20min	30min	45min	1h	1.5h	2h	3h	4h	5h	6h	10h	20h
9.6V	3551	2883	2296	2036	1409	1095	835	663	499	326	261	197	179	104	60.2
9.9V	3488	2849	2285	2024	1370	1062	820	662	486	322	255	191	177	103	60.1
10.2V	3269	2776	2273	2001	1322	1040	805	642	479	315	249	185	168	102	60.0
10.5V	2929	2572	2148	1907	1316	1025	779	629	470	310	246	184	166	101	60.0
10.8V	2589	2294	2079	1861	1281	980	756	559	458	306	240	180	163	99.8	59.9

■定电流放电表(25℃)

(安培/电池)

终止电压V	5min	10min	15min	20min	30min	45min	1h	1.5h	2h	3h	4h	5h	6h	10h	20h
9.6V	361	271	211	181	139	105	86.9	59.3	47.9	32.1	23.7	20.6	17.4	11.1	6.00
9.9V	357	267	210	180	138	102	86.6	58.1	47.5	31.5	23.4	20.4	17.3	11.1	6.00
10.2V	348	261	209	178	136	97.0	85.9	57.7	46.9	31.2	23.2	20.0	17.2	11.0	6.00
10.5V	322	241	198	170	134	92.0	85.4	56.9	46.3	31.3	23.0	19.9	17.1	11.0	6.00
10.8V	282	211	192	165	132	86.9	74.0	51.2	44.0	29.9	22.7	19.8	16.7	10.9	5.88

■ 充电方法 (25℃)

浮充用途	定电压13.6-13.8V 最大电流18.0A
------	----------------------------

■ 终止电压

放电电流	6.00A-24.0A	24.0A-60.0A	60.0A-120A	120A-240A	240A-300A
终止电压(V)	10.5	10.2	9.9	9.3	8.7

■ 不同温度下的浮充寿命

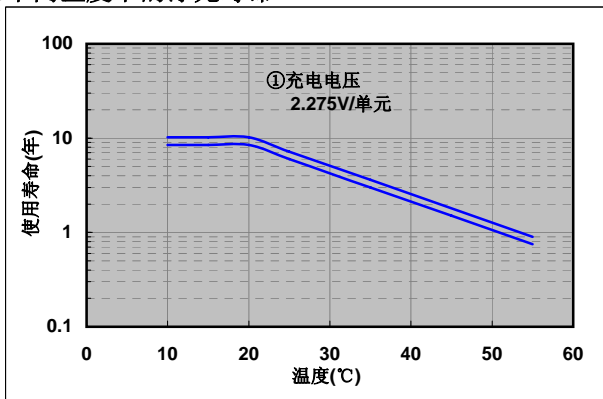

■ 残存容量

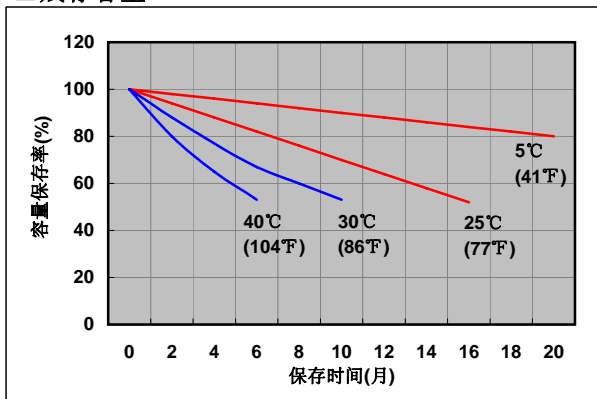

■ 浮充用途的定电压和限电流充电特性

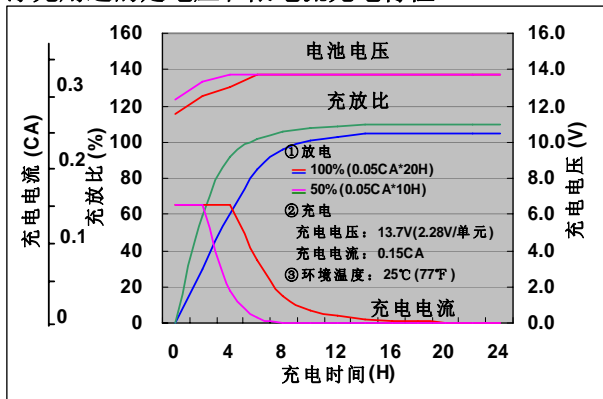

■ 容量与温度及放电电流关系

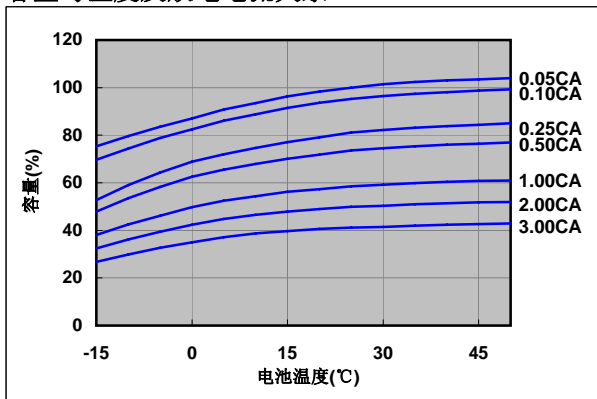

■ 放电特性(25℃)

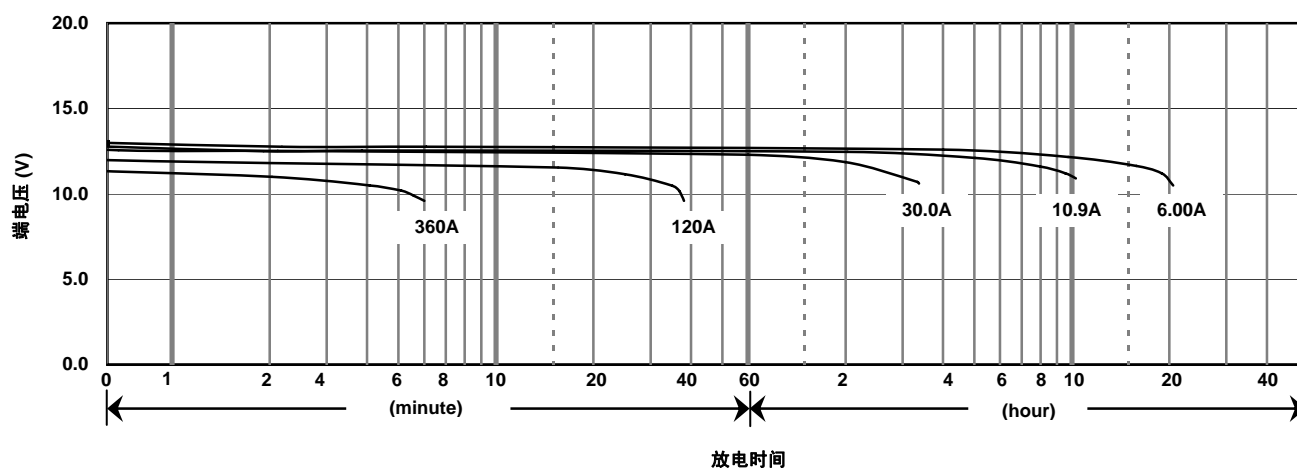

⚠ 注意

蓄电池是带有能量的, 请在使用蓄电池前仔细阅读《阀控式铅酸蓄电池的使用注意事项》。
如不读而错误地使用, 有时会发生蓄电池漏液、火灾、爆炸, 造成人身伤害。

松下蓄电池(沈阳)有限公司

沈阳经济技术开发区昆明湖街51号 邮编: 110141

电话: 86 24 25818921

传真: 86 24 62786318

官方网站: <http://www.panasonicbattery.cn>

2010.03