



华润华晶分立器件



硅 NPN 低频放大双极型晶体管

3DD128F

1 产品概述:

3DD128F 是硅 NPN 型功率开关晶体管, 该产品采用平面工艺, 分压环终端结构和少子寿命控制技术, 集成了有源抗饱和网络, 提高了产品的击穿电压、开关速度和可靠性。

产品封装形式: TO-126F, 符合 RoHS 指令要求。

2 产品特点:

- 开关损耗低
- 电流特性好
- 高温特性好
- 合适的开关速度
- 可靠性高

3 主要用途:

主要用于低压电子节能灯、电子镇流器等功率开关电路, 是该类电子产品的核心部件。

特征参数

BV_{CEO}	200	V
I_C	4	A
$P_{tot} (T_C=25^\circ C)$	50	W

TO-126F

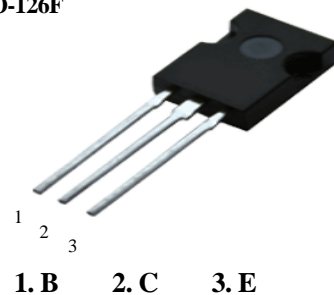

内部等效原理图

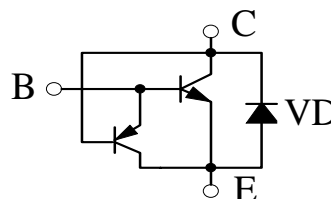

产品中有毒有害物质或元素的名称及含量

部件名称	有害物质或元素					
	铅 (Pb)	汞 (Hg)	镉 (Cd)	六价铬 (Cr(VI))	多溴联苯 (PBB)	多溴二苯醚 (PBDE)
(含量要求)	≤0.1%	≤0.1%	≤0.01%	≤0.1%	≤0.1%	≤0.1%
引线框	○	○	○	○	○	○
塑封树脂	○	○	○	○	○	○
管芯	○	○	○	○	○	○
内引线	○	○	○	○	○	○
焊料	×	○	○	○	○	○
说明	<p>○: 表示该元素的含量在 SJ/T11363-2006 标准的限量要求以下。</p> <p>×: 表示该元素的含量超出 SJ/T11363-2006 标准的限量要求。</p> <p>目前产品的焊料中含有铅 (Pb) 成分, 但属于欧盟 RoHS 指令豁免范围。</p>					

4 电特性

极限值

除非另有规定, $T_a=25^\circ\text{C}$

参数名称		符号	额定值	单位
集电极-基极电压		V_{CBO}	350	V
集电极-发射极电压		V_{CEO}	200	V
发射极-基极电压		V_{EBO}	9	V
集电极电流		I_C	4	A
耗散功率	$T_a=25^\circ\text{C}$	P_{tot}	1.5	W
	$T_c=25^\circ\text{C}$		50	
结温		T_j	150	$^\circ\text{C}$
贮存温度		T_{stg}	-55~150	$^\circ\text{C}$

电参数

除非另有规定, $T_a=25^\circ\text{C}$

参数名称	符号	测试条件	规范值			单位
			最小	典型	最大	
集电极-基极截止电流	I_{CBO}	$V_{CB}=350\text{V}, I_E=0$			0.1	mA
集电极-发射极截止电流	I_{CEO}	$V_{CE}=200\text{V}, I_B=0$			0.1	mA
发射极-基极截止电流	I_{EBO}	$V_{EB}=9\text{V}, I_C=0$			0.1	mA
集电极-基极电压	V_{CBO}	$I_C=1\text{mA}$	350			V
集电极-发射极电压	V_{CEO}	$I_C=10\text{mA}$	200			V
发射极-基极电压	V_{EBO}	$I_E=1\text{mA}$	9			V
共发射极正向电流传输比的静态值	h_{FE}^a	$V_{CE}=5\text{V}, I_C=0.5\text{A}$	15		30	
小电流下 h_{FE1} 与大电流下 h_{FE2} 比值	h_{FE1}/h_{FE2}	$h_{FE1}: V_{CE}=5\text{V}, I_C=50\text{mA}$ $h_{FE2}: V_{CE}=5\text{V}, I_C=0.5\text{A}$	0.7	0.9		
集电极-发射极饱和电压	$V_{CE\text{sat}}^a$	$I_C=2\text{A}, I_B=0.5\text{A}$		0.3	0.8	V
基极-发射极饱和电压	$V_{BE\text{sat}}^a$	$I_C=2\text{A}, I_B=0.5\text{A}$		1	1.5	V
贮存时间	t_s	UI9600, $I_C=0.25\text{A}$	2.3		5	μs
上升时间	t_r				1	μs
下降时间	t_f				1	μs
特征频率	f_T	$V_{CE}=10\text{V}, I_C=0.5\text{A}$ $f=1\text{MHz}$	4			MHz

a: 脉冲测试 $t_p \leq 300 \mu\text{s}, \delta \leq 2\%$

5 特性曲线

图1 安全工作区(直流)



图3 输出特性曲线 (I_C - V_{CE})



图2 P_{tot} - T 关系曲线

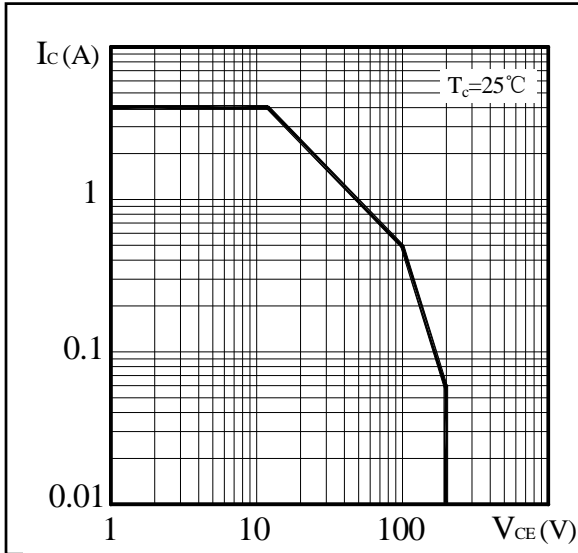

图4 h_{FE} - I_C 关系曲线

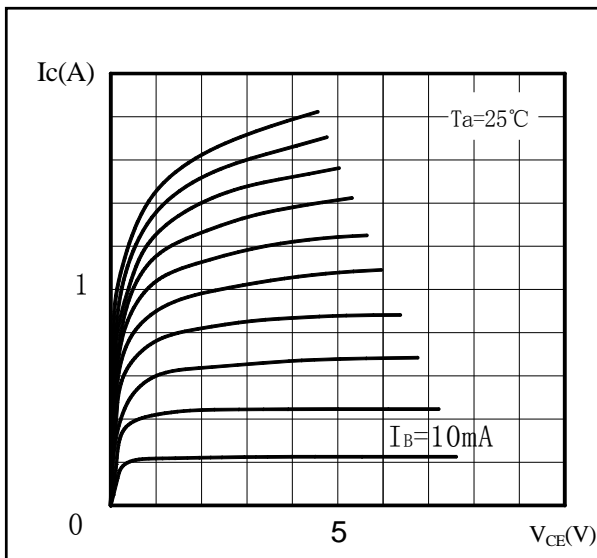

图5 $V_{CEsat} - I_C$ 关系曲线

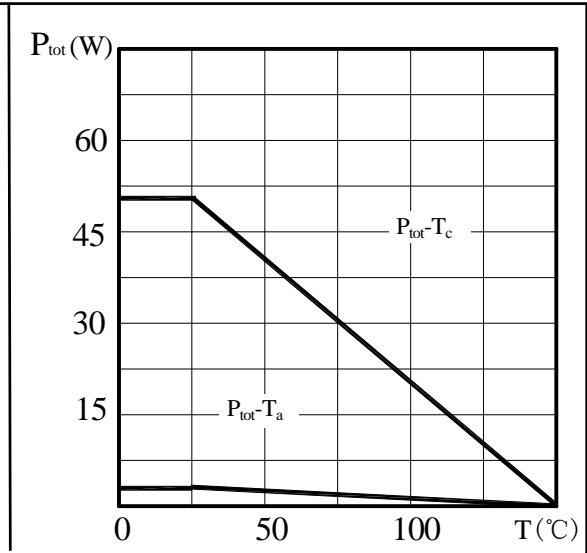

图6 $V_{BEsat} - I_C$ 关系曲线

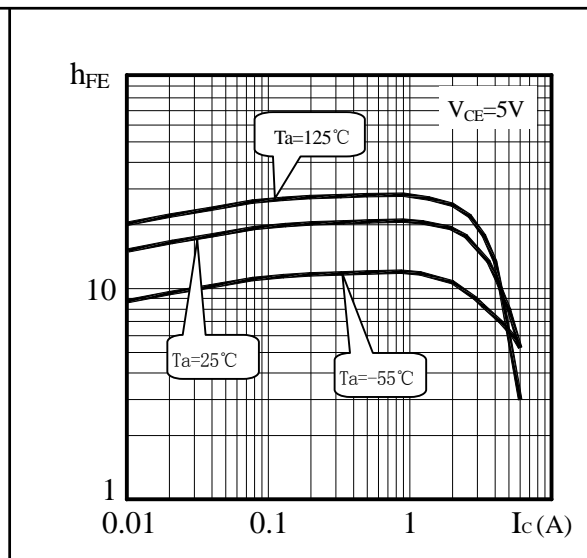

图7 $t_s - I_C$ 关系曲线 (UI9600)

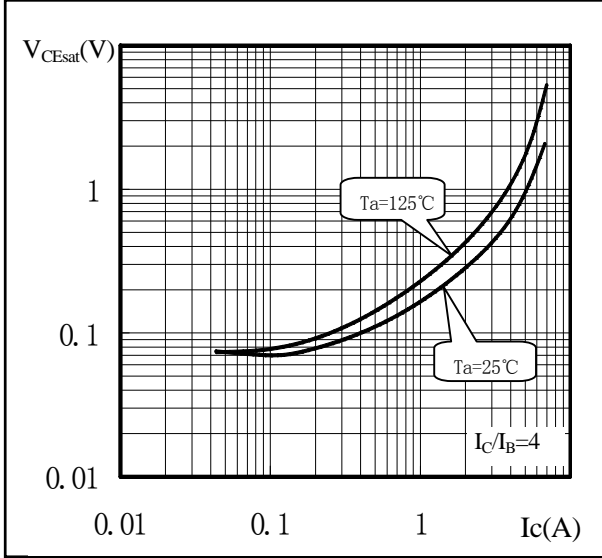

6 外形图

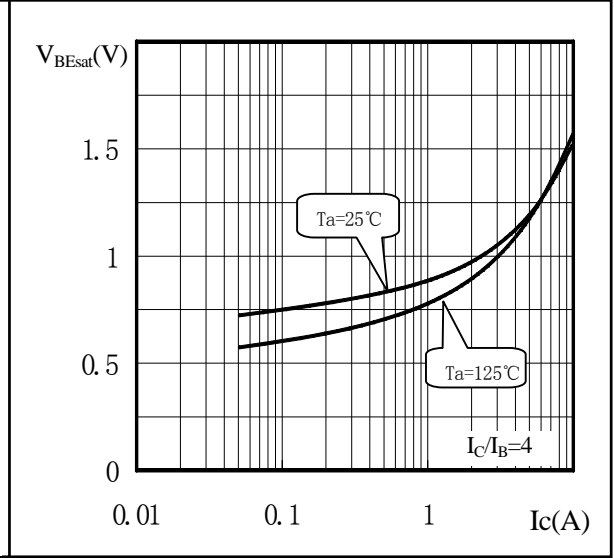
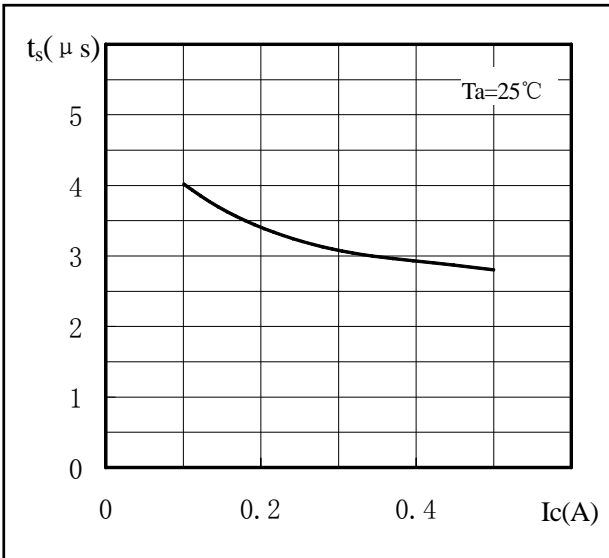
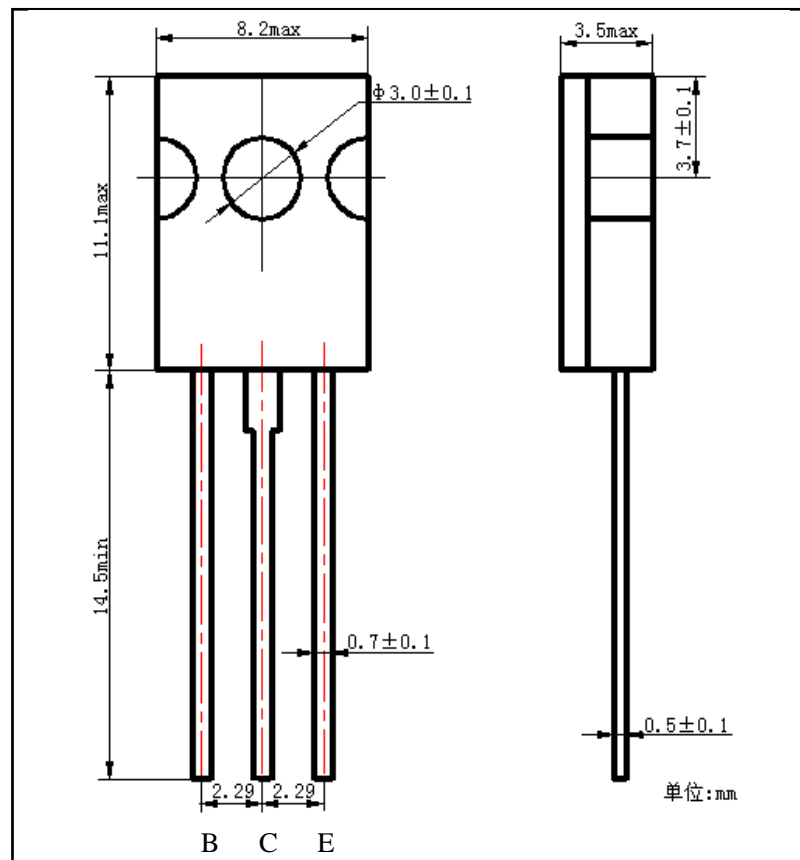

7 说明

7-1 包装说明:

- 1) 产品的小包装, 采用 200 只/包的塑料袋包装;
- 2) 产品的中包装, 采用 10 包/盒的中号纸盒包装;
- 3) 产品的大包装, 采用 10 盒/箱的大号纸板箱包装。

7-2 注意事项:

- 1) 凡华润华晶出厂的产品, 均符合相应规格书的电参数和外形尺寸要求; 对于客户有特殊要求的产品, 双方应签订相关技术协议。
- 2) 建议器件在最大额定值的 80% 以下使用; 在安装时, 要注意减少机械应力的产生, 防止由此引起的产品失效; 避免靠近发热元件; 焊接上锡时要注意控制温度和时间。
- 3) 本规格书由华润华晶公司制作, 并不断更新, 更新时不再专门通知。

8 联络方式

无锡华润华晶微电子有限公司

公司地址: 中国江苏无锡市梁溪路 14 号

邮编: 214061

网址: <http://www.crhj.com.cn>

电话: 0510-85807228

传真: 0510-85800864

市场营销部

邮编: 214061

电话: 0510-85807228-3663/5508

E-mail: sales@crhj.com.cn

传真: 0510-85800360

应用服务

邮编: 214061

电话: 0510-85807228-3399

E-mail: apply@crhj.com.cn

传真: 0510-85807228-2227