

通用规格

010-68068911

www.shuntu.net

0755-83656701 北京 深圳 山东 现货

电气容量 (电阻性负载)

功率电平 (编号W):	5A 在 125/250V AC 或5A 在 30V DC
微小功率 (编号G):	最大0.4VA在最高28V AC/DC (适用范围0.1mA~0.1A在20mV~28V)

注: 请参阅附录中关于运行范围的更多说明。

其他额定参数

触点电阻:	银触点最大50毫欧; 金触点最大100毫欧
绝缘电阻:	200兆欧以上在500V DC
绝缘强度:	触点之间最低1,000V AC至少1分钟; 触点与外壳之间最低1,500V AC至少1分钟
机械寿命:	对于瞬间式1,000,000次操作以上 对于交替动作式200,000次操作以上
电气寿命:	对于银的10,000次操作以上; 对于带3A在125V AC的电阻性负载的银的100,000次操作以上 对于金的200,000次以上
标称操作力:	单极: 1.9N对于方形, 1.9N对于矩形 双极: 2.55N对于方形, 3.1N对于矩形
接触时间点:	接触前先断开
行程:	预行程.067" (1.7mm); 超行程.024" (0.6mm); 总行程.091" (2.3mm)

材质和涂覆

外壳/槽板:	玻璃纤维增强聚酰胺 (UL94V-0)
嵌入框架:	不锈钢
活动接触器:	磷青铜
活动触点:	银合金或铜镀金
固定触点:	银合金或铜镀金
开关端子:	磷青铜镀银或金
灯泡端子:	黄铜镀银
基座:	玻璃纤维增强液晶聚合物 (UL94V-0)

环境数据

工作温度范围:	-25°C到+50°C (-13°F到+122°F)
湿度:	96小时在40°C (104°F)时, 湿度90~95%
振动:	用1.5mm峰-峰振幅遍历10~55Hz频率范围, 并在1分钟内返回; 3个直角方向2小时
冲击:	50G (490m/s ²) 加速度 (在6个直角方向上测试, 每个方向上5次冲击)

安装

盖帽安装力:	最大7.55N (1.70 lbf)向下施加在盖帽上
焊接时间和温度:	波峰焊 (PC版本): 参阅附录概略图A. 手工焊接: 参阅附录概略图A.
清洗:	这些装置未经密封处理。用酒精溶剂就地手工清洗。

标准和认证

易燃性标准:	UL94V-0规定的外壳/槽板和基座
UL和C-UL认证:	所有单极和双极型号的认证条件均为5A在125/250V AC或0.014A在28V DC; UL文件号 WOYR2.E44145; 在零件编号最后添加"/U"来订购有UL标记的开关。 C-UL文件号 WOYR8.E44145; 在零件编号最后添加"/C-UL"来订购有C-UL标记的开关。
CSA认证:	所有单极和双极型号的认证条件为5A在125/250V AC或5A在30V DC或最大0.4VA在最高28V AC/DC; CSA文件号023535-0-000; 在零件编号最后添加"/C"来订购有CSA标记的开关。



主要特点

0107680089T1 www.shuntu.net 0755-83656701 北京 深圳 山东 现货

光亮或超光亮LED（开关的一个组成部分）有红色、琥珀色、绿色、蓝色或白色可供选择，有全正面发光或点发光以及方形或矩形型号。

由于将印刷电路板安装和短开关本体组合在一起，因而此系列开关可用于紧凑的应用中。

较小的面板后尺寸可用于紧凑空间的嵌入式安装。

嵌入动作触点机构可提供带声音反馈的灵敏操作：快速连接，快速断开的特点限制了电弧的产生并可延长电气寿命。

与开关结构独立的锁定机构电路状态在视觉和触觉上显示。

环氧树脂密封处理端子可阻止熔融物、溶剂、以及其他污染物侵入。

可提供有相同节省空间的开关本体尺寸的瞬间式和交替动作电路。

非发光型号可供选择，请参阅按钮开关部分。

此外，与本开关相适配的指示灯可供选择，详情请参阅M章最后。

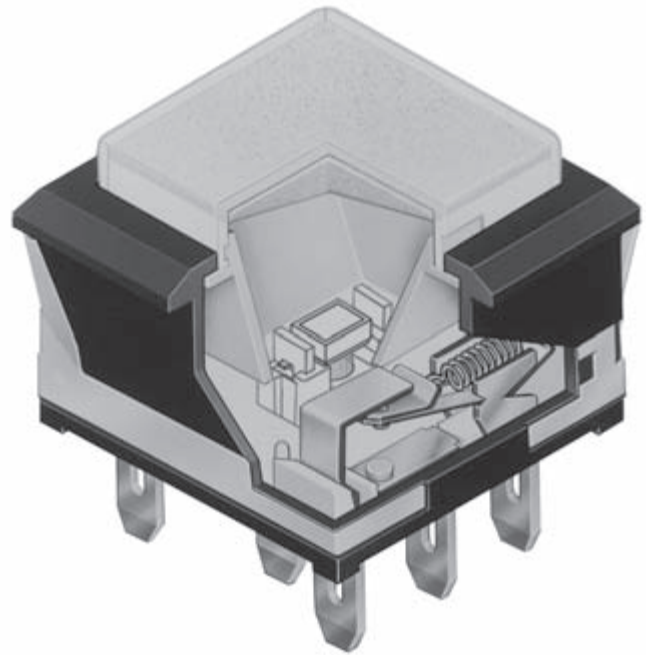

发光型按钮开关

实际尺寸

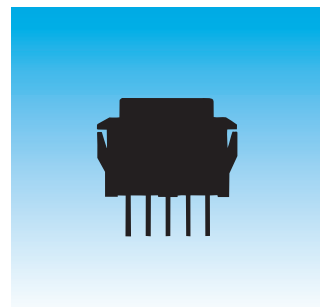

┌

010-68008 911 www.shuntu.net 0755-85856701 北京 深圳 山东 现货

典型开关订购举例

UB **1** **5** **SK** **G** **03** **5C** — **CC**

电极	
1	SPDT
2	DPDT

电路		
5	ON	(ON)
() = 瞬间式		
6	ON	ON
交替操作带锁定		

触点 and 额定参数	
W	银; 额定值为5A 在125/250V AC
G	金; 额定值为最大 0.4VA 在最高28V AC/DC

端子	
01	焊片焊接 (对于嵌入式安装)
03	直型PC端子

LED	
光亮LED	
5C	红
5D	琥珀
5F	绿
超光亮LED	
6B	白
6F	绿
6G	蓝
仅方形可提供	

盖帽类型和颜色			
用于光亮LED的全正面发光			
镜头/散光片颜色			
CB	红/白	FF	绿/绿
CC	红/红	*FJ	绿/透明
*CJ	红/透明	JB	透明/白
DB	琥珀/白	JC	透明/红
DD	琥珀/琥珀	JD	透明/琥珀
*DJ	琥珀/透明	JF	透明/绿
FB	绿/白	*JJ	透明/透明
* 不与矩形盖帽一起提供			
用于超光亮LED的全正面发光			
JB	透明镜头/白色散光片		
仅用于方形; 请参阅盖帽详情页			
用于光亮和超光亮LED的点发光			
AB	黑色带白色窗口		
矩形仅对光亮型提供			

安装类型	
印刷电路板安装	
SK	方形
RK	矩形
* 嵌入式安装	
KK	方形
NK	矩形
NBK	矩形带边隔离层
* 标准带焊片焊接端子	

重要:



非特别注明外, 开关均无UL, C-UL和CSA标志。特殊型号和额定值在通用规格页上注明。

典型订购举例

UB15SKG035C-CC

额定值为0.4VA的金触点
 方形带印刷电路板安装
 红色光亮LED和带红色散光片的红色镜头
 SPDT ON(ON) 电路
 直型PC端子

010-68008 911 www.shuntu.net 0755-85056701 北京 深圳 山东 现货

电极和电路

		插塞位置 () = 瞬间式		连接的端子		投掷及其开关/灯泡示意图
电极	型号	正常	下	正常	下	
SP	UB15 *UB16	ON ON	(ON) ON	1-3	1-2	SPDT
DP	UB25 *UB26	ON ON	(ON) ON	1-3 4-6	1-2 4-5	DPDT

* 当交替电路在锁定位置时，盖帽在外壳上1.0mm (.039")处。

安装类型和形状

印刷电路板安装

SK

方形

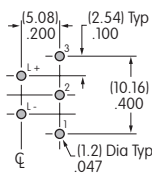
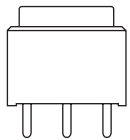

单极

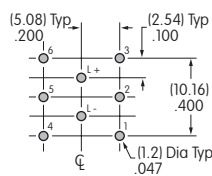

双极

RK

矩形

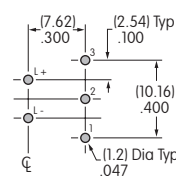
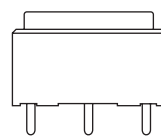

单极

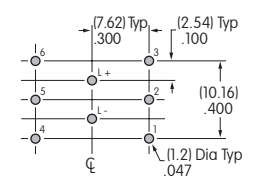

双极

嵌入式安装(焊片)

KK

方形
带内置槽板

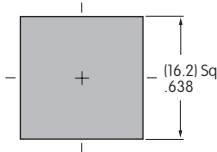
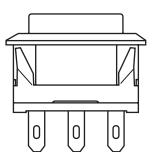

NK

矩形
带内置槽板

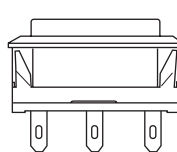

NBK

矩形
带内置边隔离层

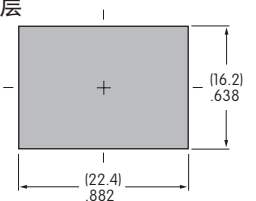
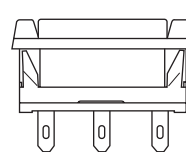

带焊片焊接端子的嵌入式安装是标准的组合。面板厚度: .039 ~ .126" (1.0 ~ 3.2mm)

触点材质和额定参数

W

银触点

大功率

5A在125V AC和250V W AC

G

金触点

微小功率

最大0.4VA在最高28V AC/DC

关于运行范围的完整说明请参见附录。

端子

01

焊片焊接端子

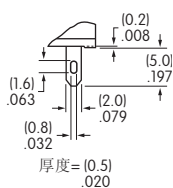

03

直型PC端子

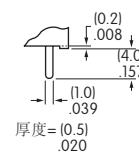

LED颜色和规格

电气规格是在基本温度为25°C下确定的。
LED电路是独立的，需要一个外部电源。
极性标记在开关的底部。
如果源电压超过额定电压，需要一个稳流电阻。
电阻值可以通过附录中的公式来计算。
LED是开关的一个组成部分，不单独提供。

超亮LED对静电敏感	Attention Electrostatic Sensitive Devices	光亮			超光亮			单位
		5C	5D	5F	6B	6F	6G	
	颜色	红	琥珀	绿	白	绿	蓝	
正向峰值电流	I_{FM}	30	30	25	25	25	25	mA
持续正向电流	I_F	20	20	20	20	20	20	mA
正向电压	V_F	1.85	2.0	2.1	3.8	3.8	3.8	V
反向峰值电压	V_{RM}	5	5	5	5	5	5	V
电流减小率 (超过25°C时)	ΔI_F	0.40	0.42	0.46	0.47	0.47	0.47	mA/°C
环境温度范围		-25° ~ 50°C			-25° ~ 50°C			

盖帽类型和颜色组合

用于光亮LED的全正面发光盖帽

镜头/散光片

方形盖帽的可供颜色:

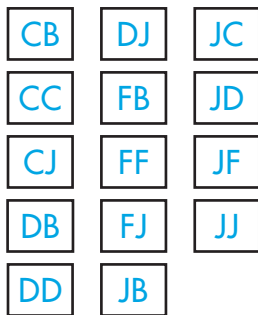

AT4074
镜头

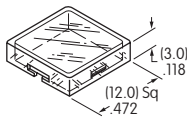

AT4075
扩散体

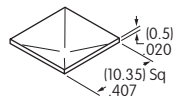

镜头和散光片材质: 聚碳酸酯

镜头/散光片

矩形盖帽的可供颜色:

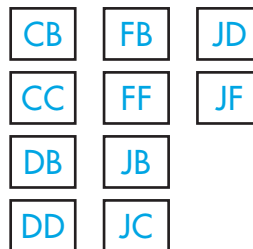

AT4117
镜头

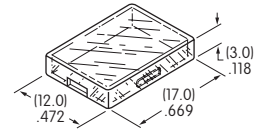

AT4118
扩散体

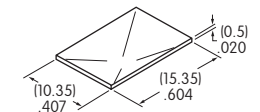

镜头涂覆: 光滑 散光片涂覆: 有纹理

用于超光亮LED的全正面发光盖帽

镜头/散光片

方形盖帽的可供颜色:



AT4074 镜头和 AT4075 散光片
(尺寸如上所示)

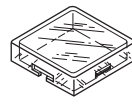

矩形镜头和散光片不与超光亮LED一起提供。

镜头和散光片材质: 聚碳酸酯 镜头涂覆: 光滑 散光片涂覆: 有纹理

点发光盖帽



黑色盖帽带半透明
白色窗口用于LED显示

材质: 聚碳酸酯
涂覆: 消光

AT4119方形
用于光亮和
超光亮LED

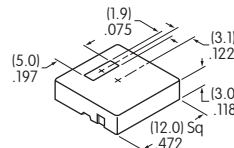

AT4120矩形
用于光亮LED

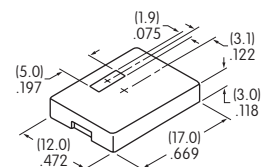

颜色编号:

A 黑

B 白

C 红

D 琥珀

F 绿

J 透明

010-68008 911 www.shuntu.net 典型开关尺寸 010-68008 911 北京 深圳 山东 现货

单极和双极

方形 · 印刷电路板安装

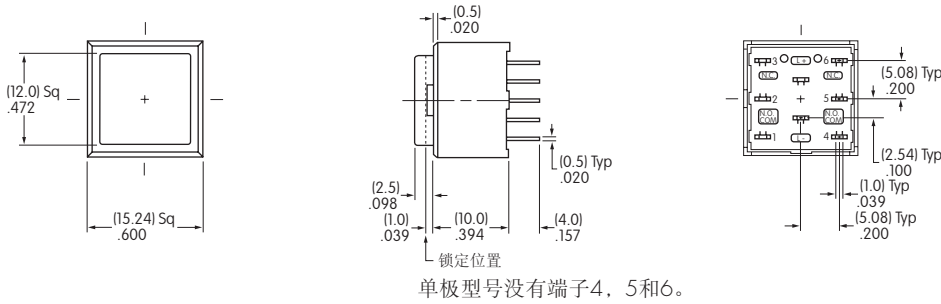

UB15SKG035C-CB

单极和双极

矩形 · 印刷电路板安装

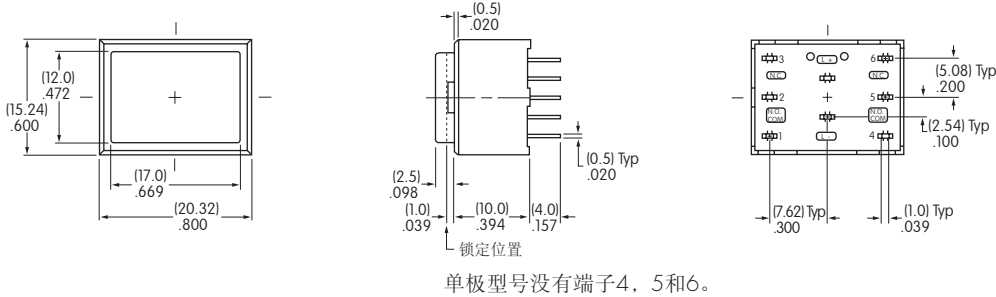

UB26RK035D-DD

单极和双极

方形 · 嵌入式安装 · 内置槽板

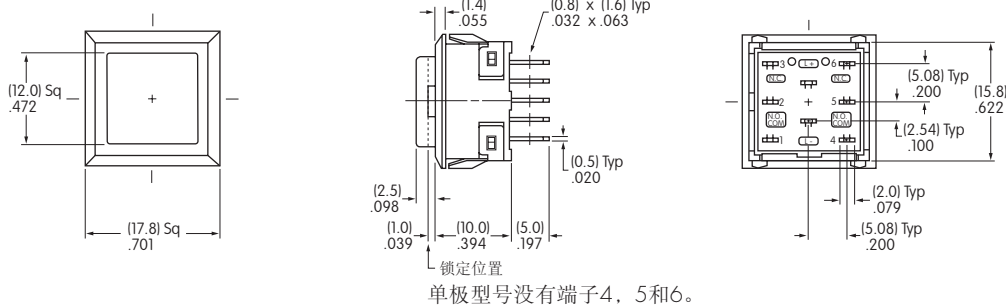

UB25KKW015C-CB

单极和双极

矩形 · 嵌入式安装 · 内置槽板

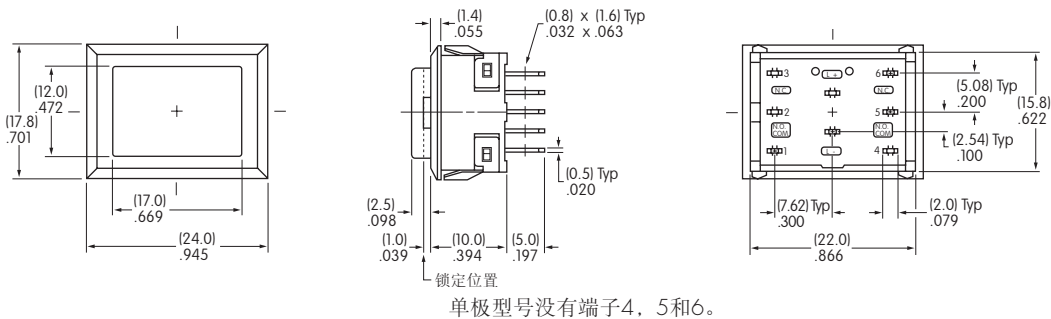

UB26NKW015F-FF

单极和双极

矩形 · 嵌入式安装 · 内置边隔离层

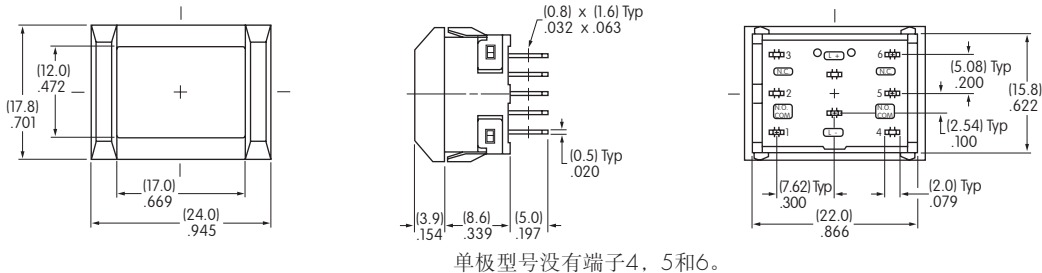

UB25NBKW015F-FB

010-68008 911 www.shuntu.net 6755-85656701 北京 深圳 山东 现货

可选的附件

用于方形印刷电路板型号的嵌入式安装的弹簧加载防护装置

AT4173
方形防护装置/
嵌入式框架

打开180°
自动关闭

材质:
盖子: 透明聚碳酸酯
基座: 黑色聚酰胺
盘簧: 不锈钢

建议的面板厚度:
.039" ~ .126"
(1.0mm ~ 3.2mm)

建议的面板到印刷电路板的
范围:
.354" ~ .433"
(9.0mm ~ 11.0mm)

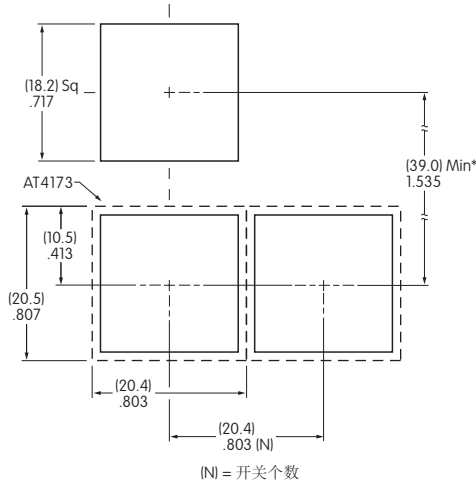
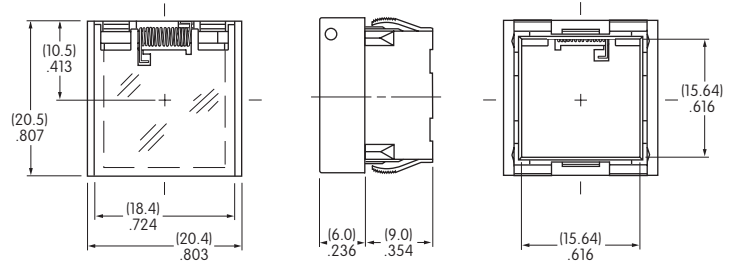
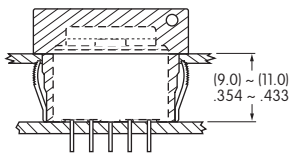

*最小尺寸允许盖子打开到180度

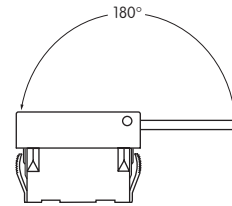

安装

- ① 将开关安装到印刷电路板上。
- ② 将防护装置嵌入到面板上。
- ③ 将这两种装配结合到一起。

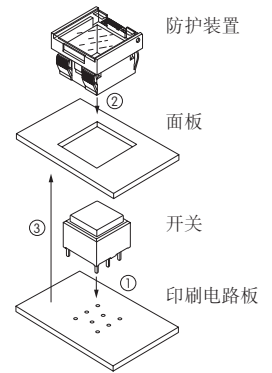

用于方形嵌入型号的弹簧加载的防护装置

AT4171
方形防护装置

打开180°
自动关闭

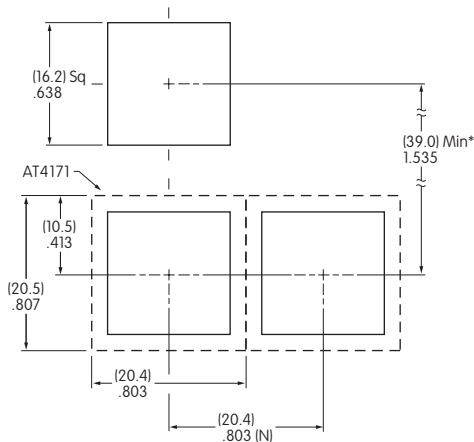
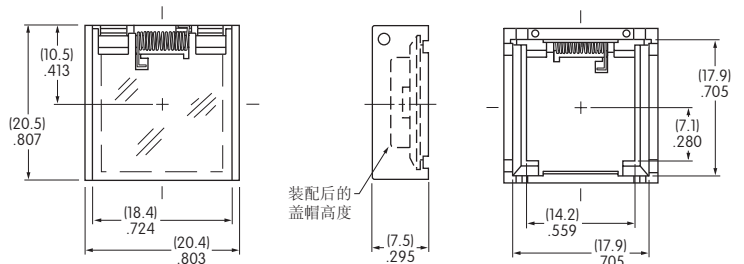
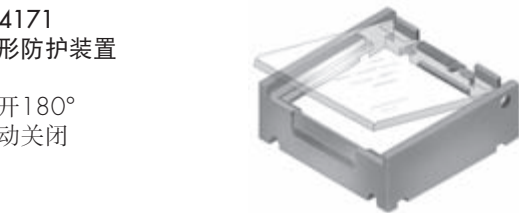

*最小尺寸允许盖子打开到180度

材质:
盖子: 透明聚碳酸酯
基座: 黑色GFR聚酰胺
盘簧: 不锈钢

建议的面板厚度:
.039" ~ .106" (1.0mm ~ 2.7mm)

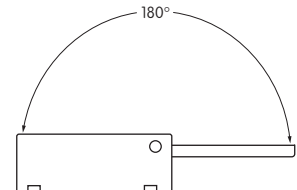

010-68008 911 www.shuntu.net 0755-85656701 北京 深圳 山东 现货

可选的附件

用于矩形印刷电路板型号的嵌入式安装的弹簧加载防护装置

AT4174
矩形防护装置/
嵌入式框架

打开180°
自动关闭

材质:
盖子: 透明聚碳酸酯
底座: 黑色聚酰胺
盘簧: 不锈钢

建议的面板厚度:
.039" ~ .126"
(1.0mm ~ 3.2mm)

建议的面板到印刷电路板的
范围:
.354" ~ .433"
(9.0mm ~ 11.0mm)

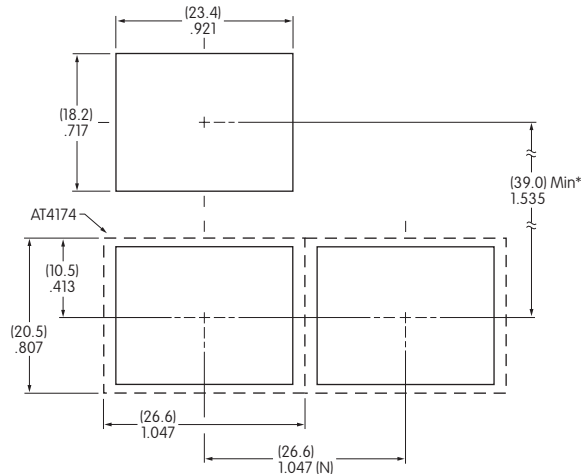
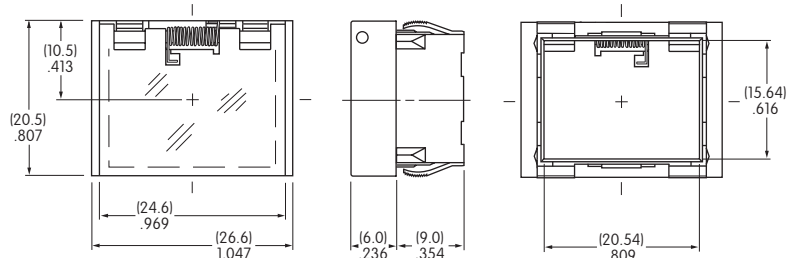
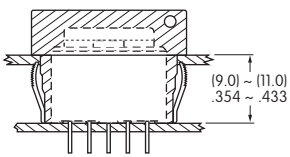

(N) = 开关个数 * 最小尺寸允许盖子打开到180度

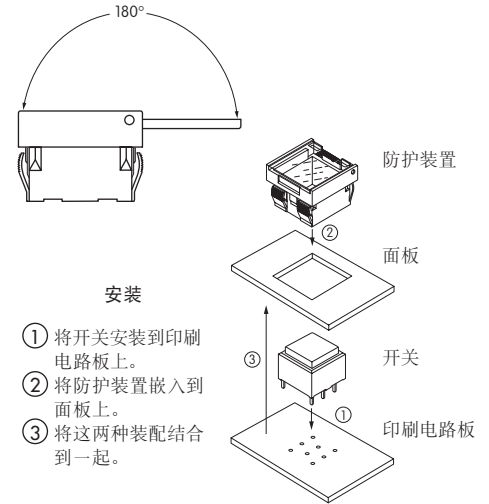

用于矩形嵌入型号的弹簧加载防护装置

AT4172
矩形防护装置

打开180°
自动关闭

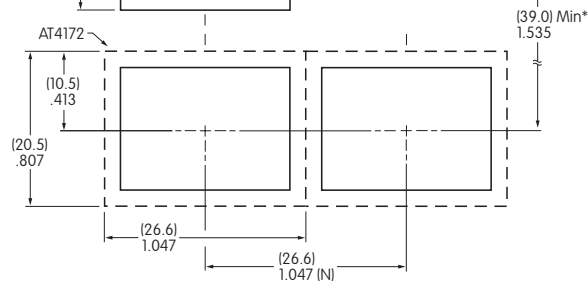

(N) = 开关个数 * 最小尺寸允许盖子打开到180度

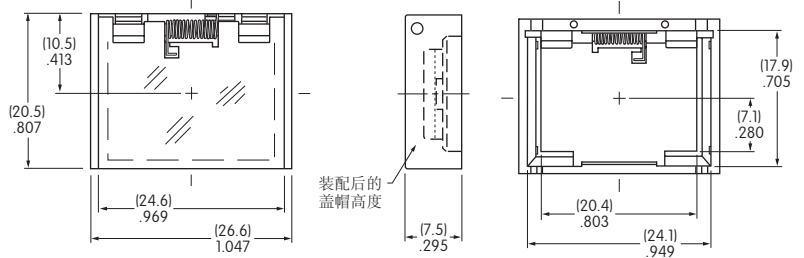

材质:
盖子: 透明聚碳酸酯
底座: 黑色GFR聚酰胺
盘簧: 不锈钢

建议的面板厚度:
.039" ~ .106" (1.0mm ~ 2.7mm)

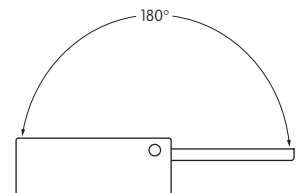

可选的附件

010-68008 911 www.shuntu.net 0755-85656701 北京 深圳 山东 现货

防尘盖

AT4001
方形

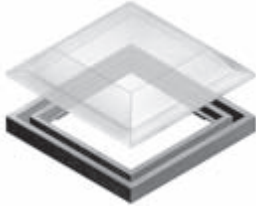

不和隔离层类型型号一起使用(安装编号NBK)

AT4011
矩形

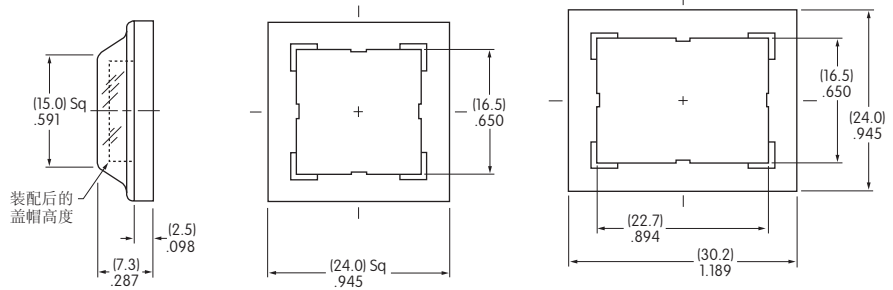
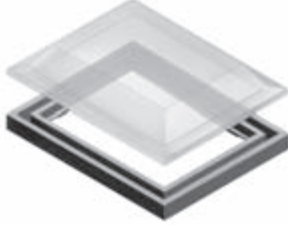

材质: PVC带聚乙烯垫圈
(PVC 在0°C (32°F)以下失去韧性)

建议的面板厚度: .039" ~ .098" (1.0mm ~ 2.5mm)

图例

对于想要做自己公司标记的客户, 此处提供一般信息和基本规格。

对于UB镜头和胶片嵌件建议的可印刷区域

建议的方法: 透明镜头采用激光蚀刻, 镜头采用丝印或移印; 胶片嵌件采用丝印。
建议使用环氧树脂。

方形盖帽



阴影区域为可印刷区域。

镜头

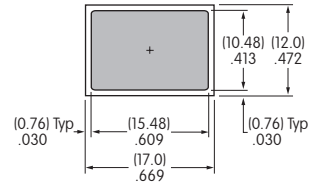
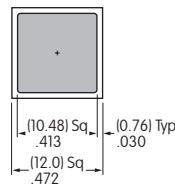

矩形盖帽

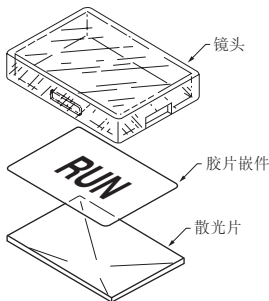

胶片嵌件

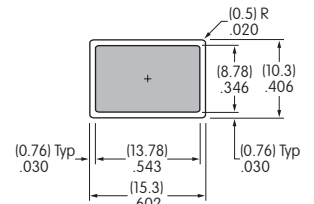
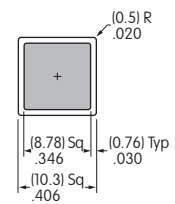

胶片嵌件: 透明聚酯, 最大厚度4 mil

www.NKK-Nikkai.com 在线查询NKK开关 www.shuntu.net

全国400统一热线4006-022-002 本地电话无长途费用 www.shuntu.net

010-68008 911 0755-83656701北京 深圳 山东现货

NKK开关Nikkai现货stock, NKK开关推荐型号: JAPAN 日本进口

NKK按钮开关NKK选型样本NKK中文资料PDF说明书pushbutton switch

UB-15H1KKS1Y, UB15KKG015C, UB15KKG015C-RO; UB-15H1KKG4R; UB-15H1,
UB15KKG015C-CC-RO, UB15KKG015C-CC, UB15KKG015C-CJ-RO; UB-15,
UB15KKG015C-CJ, UB15KKG015D, UB15KKG015D-RO; UB-15H1KKG4Y,
UB-15H1SKP1W, AMS, ARS, UB-15H1KKS1W, AMS,
ARS, UB15KKG015D-DB-RO, UB15KKG015D-DB, UB15KKG015D-DD-RO,
UB-15H2, UB15KKG015D-DD, UB15KKG015D-JD-RO; UB15KKG015D-JD,
UB15KKG015F, UB15KKG015F-RO; UB-15H1KKG4M, UB15KKG015F-FF-RO,
UB15KKG015F-FF, UB15KKG015F-FJ-RO, UB15KKG015F-FJ,
UB15KKG015F-JB-RO, UB15KKG015F-JB, UB15KKG015F-JF-RO, UB15KKG015F-JF,
UB15KKG015F-JJ-RO, UB15KKG015F-JJ, UB15KKG01N, UB15KKG01N-RO;
UB-15KKG4N, UB15KKW015C, UB15KKW015C-RO, UB15KKW015C-CC,
UB15KKW015C-CC-RO; UB-15H1KKS1R, UB15KKW015C-JC-RO,
UB15KKW015C-JC, UB15KKW015D, UB15KKW015D-RO, UB15KKW015D-DD,
UB15KKW015D-DD-RO, UB15KKW015D-DD, UB15KKW015D-DD-RO,
UB15KKW015D-JD-RO, UB15KKW015D-JD, UB15KKW015F,
UB15KKW015F-RO, UB15KKW015F-FF, UB15KKW015F-FF-RO;
UB-15H1KKS1M, UB15KKW015F-JB-RO, UB15KKW015F-JB,
UB15KKW015F-JF-RO, UB15KKW015F-JF, UB15KKW015F-JJ-RO,
UB15KKW015F-JJ, UB15KKW016B-JB, UB15KKW016B-JB-RO,
UB15KKW016F-JB, UB15KKW016F-JB-RO, UB15KKW016G-JB,
UB15KKW016G-JB-RO, UB15KKW01N, UB15KKW01N-RO; UB-15KK,
UB16SKW036F, UB16SKW036F-RO; UB-15KKS1N, UB15NBKG015D,
UB15NBKG015D-RO; UB-15H1NBKG4Y, UB15NBKG01N, UB15NBKG01N-RO;
UB-15NBKG4N, UB15NBKW015F, UB15NBKW015F-RO; UB-15NB;
UB-15H1NBKS1M, UB15NBKW01N, UB15NBKW01N-RO; UB-15NBKS1N,
UB15NKG015C, UB15NKG015C-RO; UB-15H1NNKG4R, UB15NKG01N,
UB15NKG01N-RO; UB-15NNKG4N, UB15NKW015D, UB15NKW015D-RO;
UB-15H1NNKS1Y, UB15SKG035C, UB15SKG035C-RO,
UB15SKG035C-CC, UB15SKG035C-CC-RO; UB-15H1SKP4R, UB15SKG035C-CC,
UB15SKG035D-DD, UB15SKG035C-CJ-RO, UB15SKG035F-JJ-RO,
UB15SKG035C-JB, UB15SKG035C-CJ, UB15SKG035C-JC, UB15SKG035C-JJ-RO,
UB15SKG035D-JB-RO, UB15SKG035D, UB15SKG035D-RO, UB15SKG035D-DD,
UB15SKG035D-DD-RO, UB-15H1SKP4Y, UB15SKG035D-JB, UB15SKG035F-JF,
UB15SKG035D-JD, UB15SKG035D-JJ, UB15SKG035D-JJ-RO,
UB15SKG035C-JB-RO, UB15SKG035F, UB15SKG035F-RO,
UB15SKG035F-FF, UB15SKG035F-FF-RO; UB-15H1SKP4M, UB15SKG035F-FF,
UB15SKG035F-JB, UB15SKG035F-JB-RO, UB15SKG036G-JB,
UB15SKG035F-JF-RO, UB15SKG035C-JC-RO, UB15SKG035F-JJ,
UB15SKG035C-JJ, UB15SKG036G-JB-RO, UB15SKW036B-JJ-RO, UB15SKG03N-A,
UB15SKW03N-A, UB15SKG03N-A-RO, UB15SKW03N-A-RO, UB15SKG03N-B,
UB15SKG03N-B-RO, UB-15SKP4N-LWS, UB15SKG03N-B, UB15SKG03N-F,
UB15SKG03N-B-RO, UB15SKG03N-F-RO, UB-15SK, UB15SKG03N-C,

www.NKK-Nikkai.com 在线查询NKK开关 www.shuntu.net

全国400统一热线4006-022-002 本地电话无长途费用 www.shuntu.net

010-68008 911 0755-83656701北京 深圳 山东现货

UB15SKG03N-G, UB15SKG03N-C-RO, UB15SKG03N-G-RO, UB-16H2,
UB15SKW035C, UB15SKW035C-RO, UB15SKW035C-CC, UB15SKW035C-CC-RO,
UB-16, UB15SKG035C-AB-RO, UB15SKW035C-CC-RO; UB-15H1SKP1R,
UB15SKW035C-JB-RO, UB15SKW035D-DD-RO, UB15SKW035D,
UB15SKW035D-RO, UB15SKW035D-DD, UB15SKW035D-DD, UB15SKW035C-CC,
UB15SKW035D-DD-RO; UB-15H1SKP1Y, UB15SKW035D-JD-RO,
UB15SKW035D-JJ-RO, UB15SKW035D-JJ, UB15SKW035F-FJ,
UB15SKW035F, UB15SKW035F-RO; UB-15H1SKP1M, UB15SKW035F-FF,
UB15SKW035D-JD, UB15SKW035F-FF-RO, UB15SKW035F-FJ-RO,
UB15SKW035F-JF-RO, UB-16H2SKP1M, UB15SKW035F-JF, UB15SKW035C-JB,
UB15SKW036B-JJ, UB15SKG035D-JD-RO, UB15SKW03N, UB15SKW03N-RO;
UB-15SKP1N, UB15SKW03N-C, UB15SKW03N-B, UB15SKW03N-C-RO,
UB15SKW03N-B-RO, UB16KKW015F, UB16KKW015F-RO;
UB-16H1KKS1M, UB16NKW01N, UB16NKW01N-RO; UB-16NNKS1N, UB-16H1,
Fujisoku Switch LP-16S; LP-16G; LP-17S; LP-17G; LP-26S; LP-26G; LP-27S; LP-27G;
LP1S-16G; LP1S-17S; LP1S-17G; LP1S-26S; LP1S-26G; LP1S-27S; LP1S-27G;
LP2S-16G; LP2S-17S; LP2S-17G; LP2S-26S; LP2S-26G; LP2S-27S; LP2S-27G;
LP2W-16G; LP2W-17S; LP2W-17G; LP2W-26S; LP2W-26G; LP2W-27S; LP2W-27G;
LP1W-16G; LP1W-17S; LP1W-17G; LP1W-26S; LP1W-26G; LP1W-27S; LP1W-27G;
LP1H-16G; LP1H-17S; LP1H-17G; LP1H-26S; LP1H-26G; LP1H-27S; LP1H-27G;
LP2H-16G; LP2H-17S; LP2H-17G; LP2H-26S; LP2H-26G; LP2H-27S; LP2H-27G;
LP1S-16S-229-Z 方形, PC端子, 银触点, 红色发光= UB15SKW035C-CJ
LP1S-16S-559-Z 方形, PC端子, 银触点, 绿色发光= UB15SKW035F-FJ
LP2S-16S-229-Z 方形, 焊接端子, 银触点, 红色发光= UB15KKW015C-CJ
LP2S-16S-559-Z 方形, 焊接端子, 银触点, 绿色发光= UB15KKW015F-FJ
LP2S-16S-555-Z = UB15KKW015F-FF
LP2S-16S-M-Z = UB15KKW01N-F

NKK800@126.com

NKK800@163.com

www.NKK-Nikkai.com 在线查询NKK开关 www.NKK-Nikkai.com.cn

全国400统一热线4006-022-002 本地电话无长途费用 www.shuntu.net

010-68008 911 0755-83656701北京 深圳 山东现货

NKK开关Nikkai现货stock, NKK开关推荐型号: JAPAN 日本进口

NKK按钮开关NKK选型样本PDF中文资料pushbutton switch

UB25KKG015C, UB25KKG015C-RO, UB-25H1KKG4R, UB25KKG01N-G, UB-25H1,
UB25KKG01N-G-RO, UB25KKW015C, UB25KKW015C-RO, UB25KKW015C-CC,
UB25KKW015C-CC-RO, UB-25H1KKS1R, UB25KKW015C-JC-RO, UB-25H, UB-25,
UB25KKW015C-JC, UB25KKW015D-DD-RO, UB-25H1KKS1Y,
UB25KKW015D-JD-RO, UB25KKW015D-JD, UB25KKW015F, UB25KKW015F-RO,
UB25KKW015F-FF, UB25KKW015F-FF-RO, UB25KKW015D, UB25KKW015D-RO,
UB25KKW015D-DD, UB25KKW015F-JB-RO, UB25KKW015F-JB,
UB25KKW015F-JF-RO, UB25KKW015F-JF, UB25KKW016B-JB,
UB25KKW016B-JB-RO, UB25KKW016F-JB, UB25KKW016F-JB-RO,
UB25KKW016G-JB, UB25KKW016G-JB-RO, UB25KKW01N, UB25KKW01N-RO,
UB-25KKS1N, UB25KKW01N-C-RO, UB25KKW01N-C, UB-25KK,
UB25NKG01N, UB25NKG01N-RO, UB-25NNKG4N, UB-25NN, UB25NKW015D,
UB25NKW015D-RO, UB-25H1NNKS1Y, UB25NKW01N, UB25NKW01N-RO,
UB-25NNKS1N, UB25NKW01N/U, UB25NKW01N/U-RO, UB-25NNKS1N/UL,
UB25SKG035C, UB25SKG035C-RO, UB25SKG035C-CC, UB25SKG035C-CC-RO,
UB-25H1SKP4R, UB25SKG035D, UB25SKG035D-RO, UB25SKG035D-DD,
UB25SKG035D-DD-RO, UB-25H1SKP4Y, UB25SKG035D-DB-RO,
UB25SKG035D-DB, UB25SKG035F, UB25SKG035F-RO, UB25SKG035F-FF,
UB25SKG035F-FF-RO, UB-25H1SKP4M, UB25SKG035F-FB-RO,
UB25SKG035F-FB, UB25SKG036B-JB, UB25SKG036B-JB-ro, UB25SKG03N-B,
UB25SKG03N-C, UB25SKG03N-f, UB25SKW035C-CB-RO, UB25SKW035C-CB,
UB25SKW035C-CC-RO, UB25SKW035C-CC, UB25SKW035C-JC-RO,
UB25SKW035C-JC, UB25SKW035C-JJ-RO, UB25SKW035C-JJ,
UB25SKW035D-DD-RO, UB25SKW035D-DD, UB25SKW035D-JB-RO,
UB25SKW035D-JB, UB25SKW035D-JD-RO, UB25SKW035D-JD,
UB25SKW035F, UB25SKW035F-RO, UB-25H1SKP1M,
UB25SKW035F-FB-RO, UB25SKW035F-FB, UB-25SK,
UB25SKW035F-FF-RO, UB25SKW035F-FF, UB-25H2,
UB25SKW035F-JB-RO, UB25SKW035F-JB,
UB25SKW03N, UB25SKW03N-RO, UB-25SKP1N,
UB25SKW03N-G, UB25SKW03N-G-ro, UB25SKW03N-f, UB25SKW03N-c,
UB26KKW015F, UB26KKW015F-RO, UB-26H1KKS1M, UB-26H1, UB-26,
UB26NKW015C, UB26NKW015C-RO, UB-26H1NNKS1R,
UB26SKW035F, UB26SKW035F-RO, UB-26H1SKP1M, UB-26H2,

NKK800@126.com

NKK800@163.com