

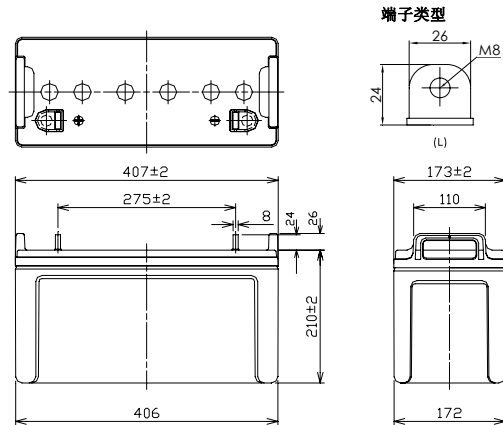

※商标印刷(包括循环标记)可能在事先不通知的情况下作出变更。

■ 电池外型尺寸(mm)



本品的灰色外壳采用的是符合UL94V-0标准的ABS树脂

■ 电池标准

标称电压	12V	
标称容量(20小时率)	100Ah	
外观尺寸	长	407 mm
	宽	173 mm
	高	210 mm
	总高	236 mm
质量	约 29.0 kg	
端子	M8 L型	

■ 不同放电电流下的放电时间

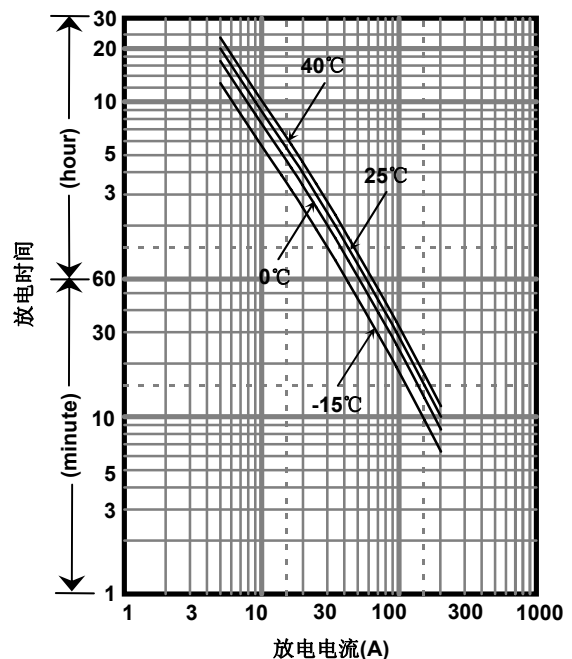

■ 电池特性

容量 (25℃)	20 小时率	100Ah
	10 小时率	90Ah
	3 小时率	76Ah
	1 小时率	56Ah
内阻 (25℃)	完全充电	5 mΩ
不同温度下的放电容量 (20小时率)	40℃	102%
	25℃	100%
	0℃	85%
	-15℃	65%
自放电后剩余容量 (25℃)	3个月后	91%
	6个月后	82%
	12个月后	64%

■ 定功率放电表(25℃)

(瓦特/电池)

终止电压V	5min	10min	15min	20min	30min	45min	1h	1.5h	2h	3h	4h	5h	6h	10h	20h
9.6V	2610	2094	1769	1500	1156	843	681	493	407	280	215	175	147	92.3	47.0
9.9V	2564	2069	1751	1493	1143	822	663	480	396	275	211	169	143	89.2	46.7
10.2V	2403	2016	1715	1468	1131	815	645	471	391	270	206	164	139	88.1	46.1
10.5V	2153	1868	1596	1394	1105	802	627	461	383	265	204	162	137	87.1	45.8
10.8V	1903	1633	1460	1330	1046	773	618	439	374	260	199	159	134	86.0	45.5

■ 定电流放电表(25℃)

(安培/电池)

终止电压V	5min	10min	15min	20min	30min	45min	1h	1.5h	2h	3h	4h	5h	6h	10h	20h
9.6V	250	194	153	129	97.3	74.1	59.4	43.8	37.6	26.7	20.7	17.6	14.7	9.41	5.13
9.9V	247	192	152	127	96.2	72.3	58.6	42.7	37.5	26.2	20.6	17.1	14.5	9.31	5.03
10.2V	241	187	149	126	95.1	71.6	57.4	41.8	36.5	25.9	20.4	17.0	14.3	9.21	5.01
10.5V	223	173	138	119	93.0	70.5	56.3	41.0	35.2	25.5	20.3	16.8	14.1	9.10	5.00
10.8V	195	151	127	114	88.0	68.0	54.0	39.1	32.9	24.5	19.6	16.1	13.9	9.00	4.92

■ 充电方法 (25℃)

浮充用途	定电压13.6-13.8V 最大电流15.0A
------	----------------------------

■ 终止电压

放电电流	5.00A-20.0A	20.0A-50.0A	50.0A-100A	100A-200A	200A-300A
终止电压(V)	10.5	10.2	9.9	9.3	8.7

■ 不同温度下的浮充寿命

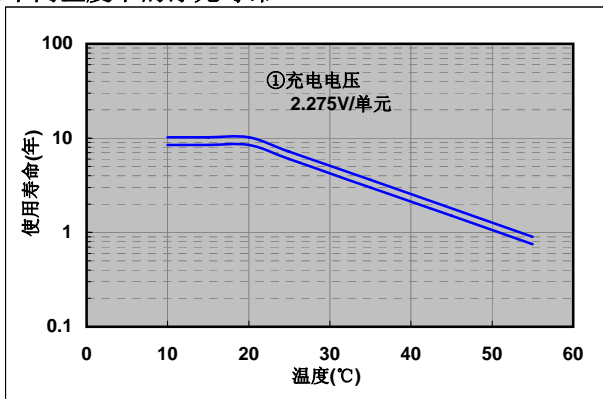

■ 残存容量

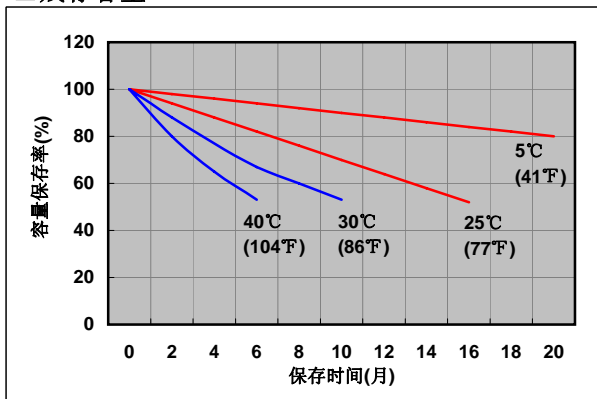

■ 浮充用途的定电压和限电流充电特性

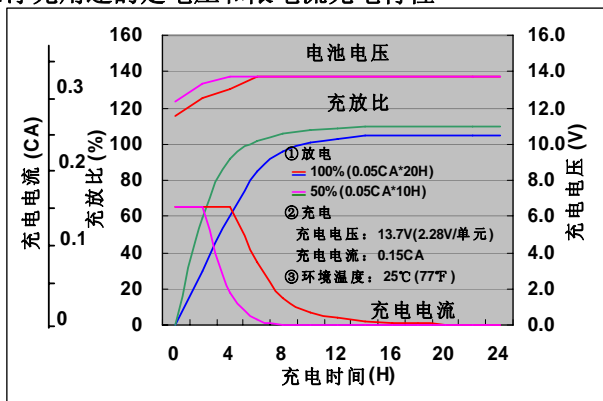

■ 容量与温度及放电电流关系

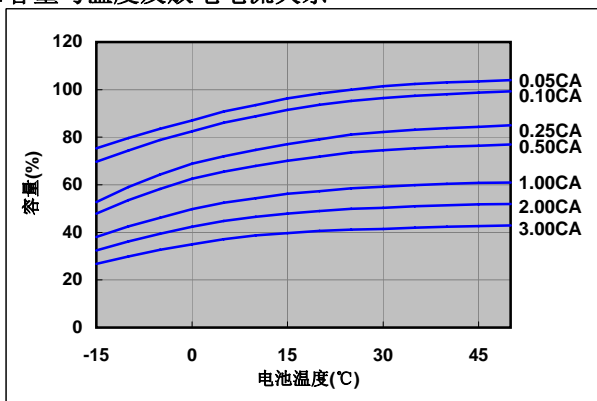

■ 放电特性(25℃)

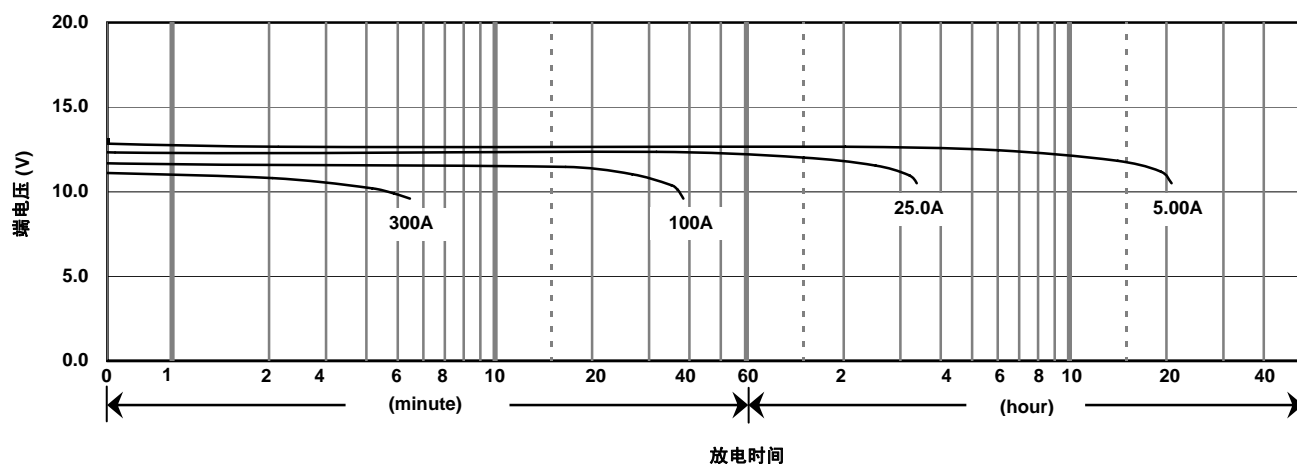

⚠ 注意

蓄电池是带有能量的, 请在使用蓄电池前仔细阅读《阀控式铅酸蓄电池的使用注意事项》。如不读而错误地使用, 有时会发生蓄电池漏液、火灾、爆炸, 造成人身伤害。

北京锐意创达科技 (松下蓄电池授权代理商)

北京市海淀区苏州街3号 邮编: 100080
电话: 86 010 57289388 13811975361
传真: 86 010 51708922

2010.03